

Varenummer: 12857000020820
Beskrivelse: KLEE-coil 857 000 020.820
M2 Messing

Mål

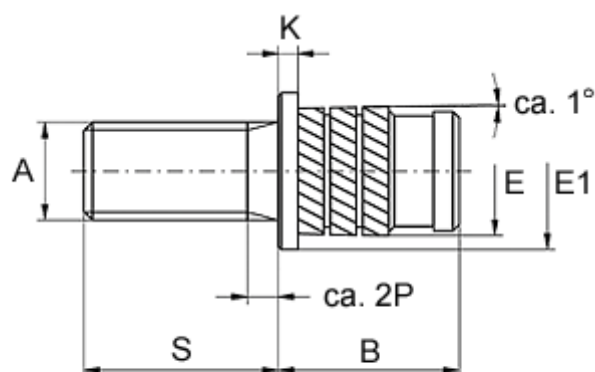

Gevindlængde = $S - 2P$
P = stigning

Anbefalet hul diameter = 3.1
Flangediameter E1 = 4.8
Flangehøjde K = 0.6
Mindsteafstand til kant = 1.6
Monteringslængde B = 4.0
Stiftlængde S = 6
Udvendig diameter E = 3.35
Udvendigt gevind A = M2x0,4